

Catálogo Técnico 2022

Sobrepor Retangular

*Segurança, tecnologia
e qualidade*



FAME

Características Técnicas

Identificação

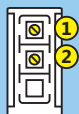

2 Bornes para conexão elétrica.

Esquema de ligação

Interruptor Simples - 16A/250V~

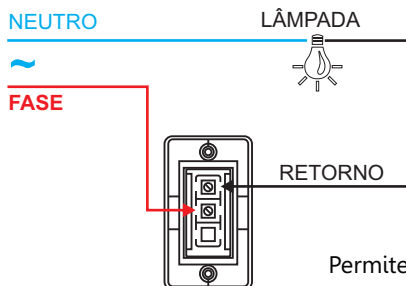

Permite comandar uma ou mais lâmpadas exclusivamente de **um** único local.

Utiliza-se apenas um interruptor.

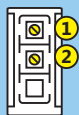

2 Bornes para conexão elétrica.

Pulsador Campinha - 16A/250V~

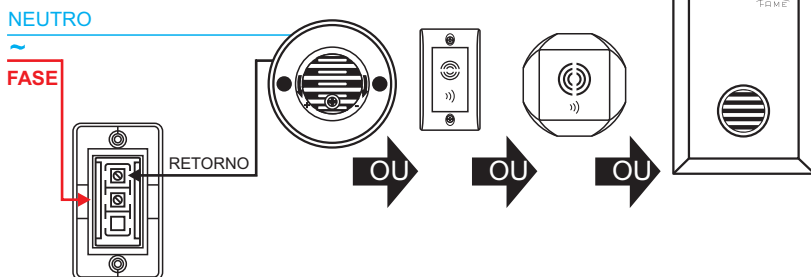

Para acionar 1 ou mais Cigarras ou Campinhas Musicais.

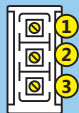

3 Bornes para conexão elétrica.

Interruptor Paralelo - 16A/250V~

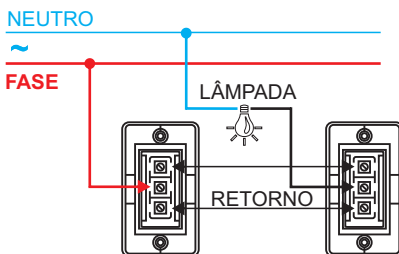

Permite comandar uma ou mais lâmpadas de dois locais diferentes. Utilizam-se **dois** interruptores.

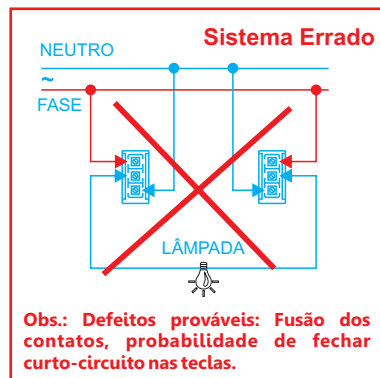

Obs.: Defeitos prováveis: Fusão dos contatos, probabilidade de fechar curto-circuito nas teclas.

Importante: Antes de iniciar a instalação desligue o circuito elétrico. Convém que seja instalado por pessoa qualificada.

ATENÇÃO: A carga não pode exceder às especificações gravadas nos produtos.

Características Técnicas

Identificação



4 Bornes para conexão elétrica.

Esquema de ligação

Interrupor Bipolar Simples - 16A/250V~

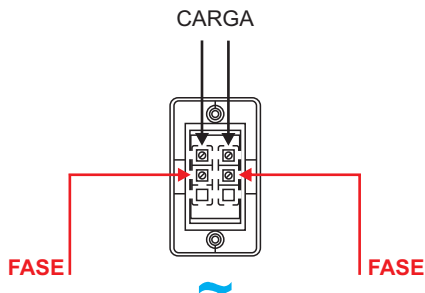

Permite comandar simultaneamente **dois** condutores de energia (geralmente duas fases) de uma determinada carga, de **um** único local.

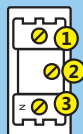

3 Bornes para conexão elétrica.

Tomada Padrão - 10A/250V~

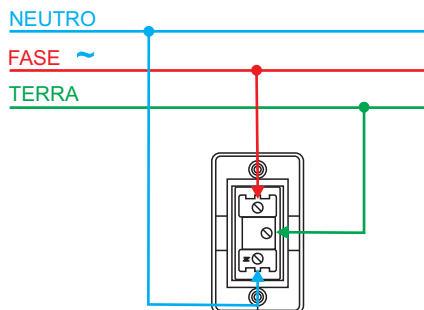

Para conectar Plugues Bipolares de até: 10A / 250V~ com ou sem pino terra.

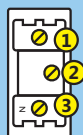

3 Bornes para conexão elétrica.

Tomada Padrão - 20A/250V~

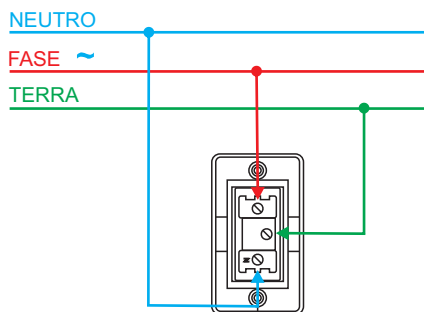

Para conectar Plugues Bipolares de até: 20A / 250V~ com ou sem pino terra.

Características Técnicas

Dimensões (medidas em milímetros)

2837

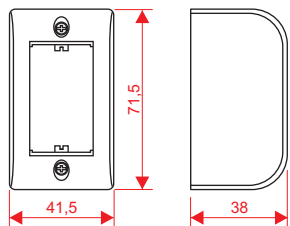

2541 / 2542 / 2543 / 2545

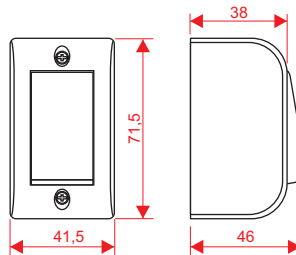

2549 / 2550

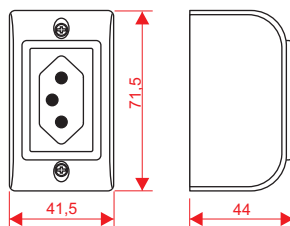

As características dos produtos neste catálogo podem sofrer alterações, sem aviso prévio.

Importante: Antes de iniciar a instalação desligue o circuito elétrico. Convém que seja instalado por pessoa qualificada.

ATENÇÃO: A carga não pode exceder às especificações gravadas nos produtos.

FAME

**FAME - Fábrica de Aparelhos e
Material Elétrico Ltda.**

Rua Cajuru, 746 - Belenzinho
São Paulo - SP - CEP 03057-900

CNPJ: 60.620.366/0001-95
Indústria Brasileira

www.fame.com.br



CENTRAL DE ATENDIMENTO:

0800 - 015 85 00

OPÇÃO 1 para TELEVENDAS

Atendimento dias úteis das 9h às 17h.

 [fame_oficial](https://www.instagram.com/fame_oficial)